

CZ-EMM

PROXIMITY KAARTLEZER

cz_emm_nl 12/19

De CZ-EMM lezer is ontworpen om de unieke codes van de proximity gebruikerskaarten te lezen. De lezer kan aangesloten worden op de:

- INT-R - universele uitbreiding voor kaart / iButton lezers (werkend als CA-64 SR uitbreiding),
- ACCO-KP / ACCO-KP-PS / ACCO-KPWG / ACCO-KPWG-PS toegangscontrole module.

1. Eigenschappen

- Ondersteund kaarten, tags en andere 125 kHz passieve transponders.
- Data formaat: EM Marin
- Tweekleurige LED indicatie.
- Ingebouwde zoemer.

2. Beschrijving

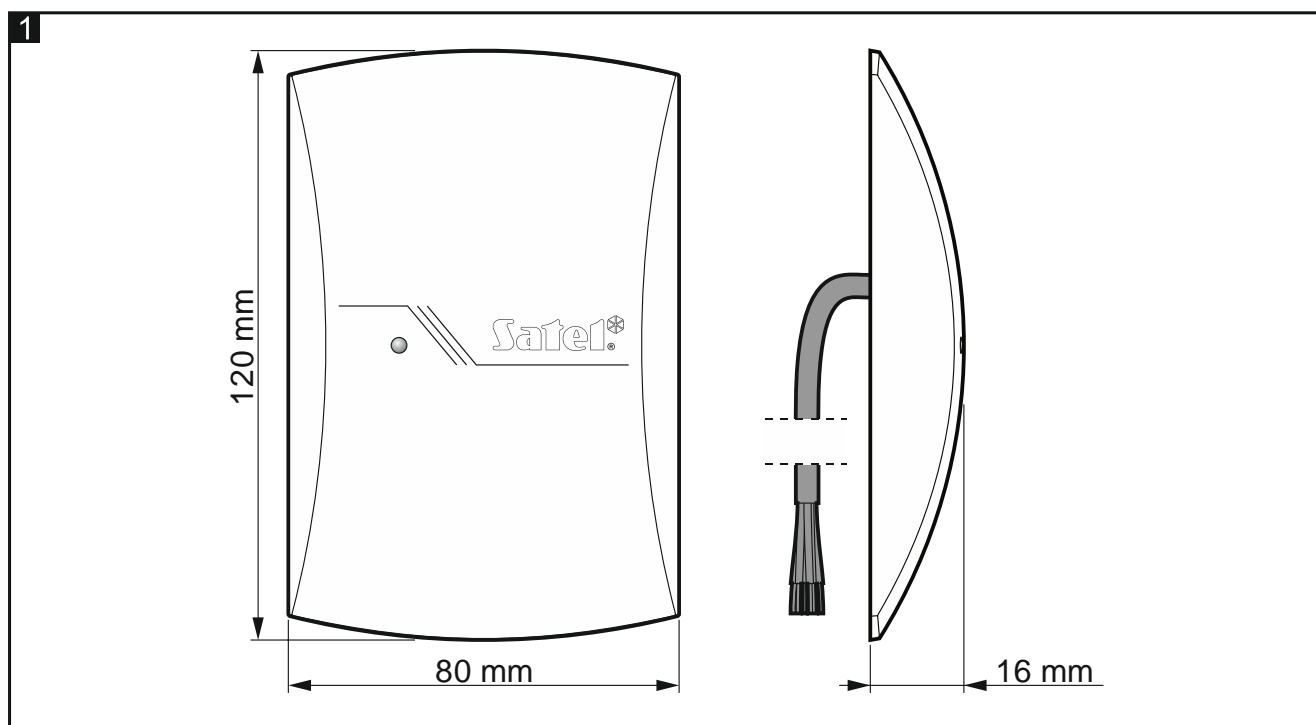

Het elektronische circuit van de lezer unit is gecoat met epoxy hars ter bescherming tegen vocht en stof. De lezer is voorzien van een meeraderige kabel.

De LED indicatie en akoestische signalering worden aangestuurd door het apparaat waarop de lezer aangesloten is. De LED kleuren zijn rood en groen.

3. Installatie



Het apparaat dient door gekwalificeerd personeel geïnstalleerd te worden.

Koppel altijd de voeding los voordat u enige elektrische aansluitingen maakt.

De lezer is ontworpen voor installatie binnenshuis.



De lezer mag niet worden blootgesteld aan direct contact met water. Als de lezer wordt blootgesteld kan worden aan contact met water, installeer deze dan zoals getoond in Afb. 3 (de LED moet onderaan staan).

Indien het lezer op een metalen ondergrond gemonteerd wordt zal het lezer bereik worden gereduceerd of soms helemaal niet werken. Om dit te voorkomen kunt u de CZ-EMM-POD afstandshouder gebruiken, beschikbaar in ons assortiment.

Twee lezers die op hetzelfde apparaat aangesloten zijn, kunnen in elkaar bereik werken als ze zich op korte afstand van elkaar bevinden. De afstand tot een lezer die aangesloten is op een ander apparaat of een apparaat met ingebouwde lezer (bijv. een bediendeel met lezer) moet echter minimaal 50 centimeter zijn.





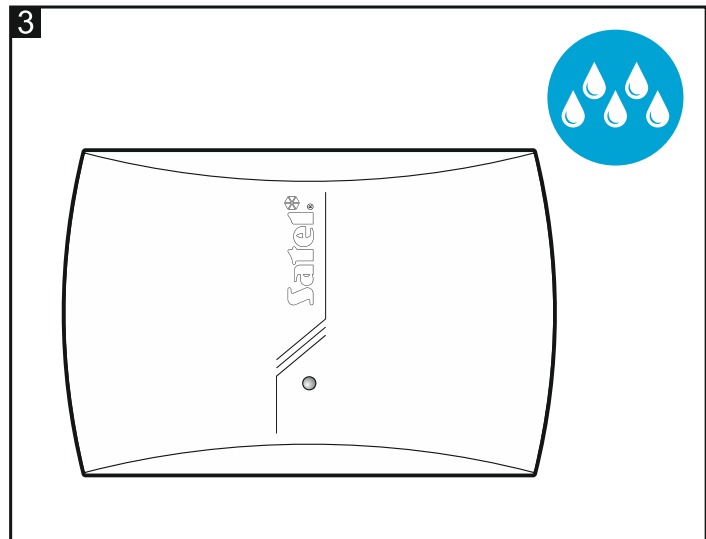
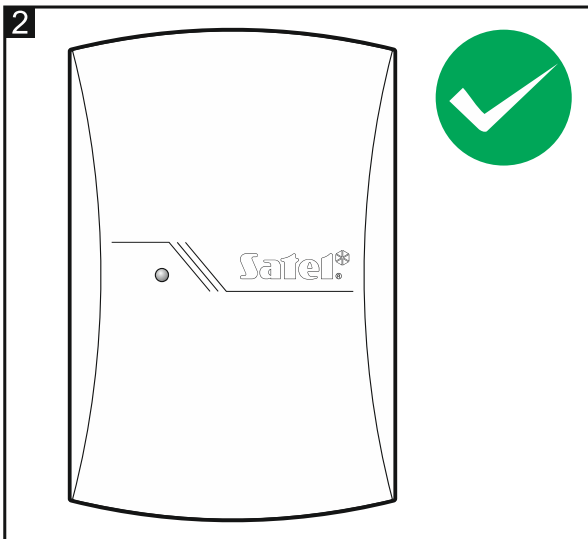



Als u een extra kabel nodig hebt om de verbindingen te maken, gebruikt dan niet-afgeschermd niet-getwiste kabel. De lengte van de kabel tussen de lezer en de uitbreiding mag niet langer zijn dan 30 m.

1. Verwijder de lezer behuizing.
2. Plaats de behuizing tegen de muur en teken de locaties af van de montage gaten. De aanbevolen installatie methode wordt weergegeven in Afb. 2. Afb. 3 toont hoe u de lezer installeert als deze blootgesteld kan worden aan contact met water.



3. Boor de gaten in de muur voor de pluggen.
4. Maak een gat in de muur en voer de lezer bekabeling er doorheen.
5. Schroef de achterkant van de behuizing vast op de muur. Gebruik altijd de juiste pluggen voor de juiste ondergrond (voor beton of bakstenen muren is anders dan voor gipswanden, etc.).
6. Sluit de behuizing.

7. Sluit de bekabeling aan op het apparaat conform onderstaande tabel.

| Draad | Beschrijving | Aansluitingen | |
|---|--------------------------|---------------|--------------|
| | | Lezer A | Lezer B |
|  rood | voeding | +GA | +GB |
|  groen | data | SIGA / SIG1A | SIGB / SIG1B |
|  blauw | common ground | COM | COM |
|  geel | zoemer | BPA | BPB |
|  roze | groene LED | LD1A | LD1B |
|  grijs | rode LED | LD2A | LD2B |
|  bruin | lezer werking blokkering | DISA | DISB |
|  wit | aanwezigheidscontrole | TMPA | TMPB |

4. Werking

Houd de kaart bij de lezer zodat de lezer de kaartcode kan lezen. De kaartcode wordt verzonden naar het apparaat waarop de lezer aangesloten is. Dat apparaat bepaald welke functie uitgevoerd gaat worden.

Het apparaat waarop de lezer aangesloten is, kan onderscheid maken tussen het kort voorhouden van de kaart (eenmalig de kaartcode lezen) en het lang voorhouden van de kaart (de kaart moet ongeveer 3 seconden voor de lezer worden gehouden waarbij de code herhaaldelijk wordt gelezen gedurende die tijd). Een andere functie kan worden geactiveerd door de kaart kort voor te houden en een andere door deze lang voor te houden.

De manier waarop de visuele (LED) en akoestische (zoemer) signalering werkt, is afhankelijk van het apparaat waarop de lezer aangesloten is.

5. Specificaties

| | |
|--------------------------------|------------------|
| Voedingsvoltage | 12 VDC \pm 15% |
| Maximaal verbruik | 50 mA |
| Lezer zendfrequentie | 125 kHz |
| Bedrijfstemperatuur..... | -20°C...+55°C |
| Maximale luchtvochtigheid..... | 93 \pm 3% |
| Afmetingen..... | 80 x 120 x 16 mm |
| Gewicht..... | 98 g |

De verklaring van overeenstemming kan worden geraadpleegd op www.satel.eu/ce